**Zubehör:**

Sie finden bei NORRES ein großes, ausgewogenes und auf die Marktbedürfnisse abgestimmtes Zubehörprogramm für die verschiedenen Kabelschutzschläuche und Systeme:

Sie suchen eine EMV Gegenmutter? Eine Kunststoffverlängerung? Eine Metallreduzierung? Einen Blindstopfen? Oder einen Gewintheadapter?

Bei NORRES finden Sie sowohl alle gängigen Zubehörteile als auch ganz individuelle Lösungen. Wenn Sie ein Produkt benötigen, welches wir vielleicht noch nicht führen, sprechen Sie mit uns. In unseren Bereichen Forschung und Entwicklung sowie Maschinen- und Anlagenbau verbinden wir Kundenbedürfnisse und technologischen Fortschritt, um für Sie das bestmögliche Ergebnis zu erzielen.

Accessories:

NORRES offers a wide and harmonious range of accessories geared to the needs of the marketplace for its many cable protection conduits and systems:

Are you looking for an EMC counter nut? A plastic enlargement? A metal reducer? A blind plug? Or a screwed adapter?

NORRES can supply not only all standard accessories but also customised solutions. In the unlikely event that you are seeking a product we do not already stock, please do not hesitate to contact us. Our R&D and Engineering departments strive to reconcile users' expressed needs with the latest technical advances to evolve the optimal solution for every application.

NORRES

- | | | |
|---|--|---|
|  | 10.1 GK 169 M/P
Kunststoff-Gegenmutter
Plastic counter nut | ca. -40 °C bis +100 °C
-40 °C to +100 °C approx. |
|  | 10.2 GM 164 M/P
Metall-Gegenmutter
Metal counter nut | |
|  | 10.3 GM EMV 191 M/P
EMV Metall-Gegenmutter; Schneidkanten für Potentialausgleich
EMC counter nut; contacting cutting edges | |
|  | 10.4 EK 192 M/P
Kunststoff-Erweiterung
Plastic enlarger | ca. -40 °C bis +100 °C
-40 °C to +100 °C approx. |
|  | 10.5 EM 165 M/P
Metall-Erweiterung
Metal enlarger | |
|  | 10.6 RK 193 M/P
Kunststoff-Reduzierung
Plastic reducer | ca. -40 °C bis +100 °C
-40 °C to +100 °C approx. |
|  | 10.7 RM 166 M/P
Metall-Reduzierung
Metal reducer | |
|  | 10.8 AK 167
Kunststoff-Adapter
Plastic adapter | ca. -40 °C bis +100 °C
-40 °C to +100 °C approx. |
|  | 10.9 AM 194
Metall-Adapter
Metal adapter | |
|  | 10.10 VK 168 M/P
Kunststoff-Blindstopfen
Plastic plug | ca. -40 °C bis +100 °C
-40 °C to +100 °C approx. |
|  | 10.11 VM 195 M/P
Metall-Blindstopfen
Metal plug | |
|  | 10.12 Schelle 208/Hose Clamp 208
Schlauchschelle
Hose clamp | |
|  | 10.13 RSSK 157
Schlauchschelle mit Gummiprofil
Hose clamp with rubber profile | ca. -40 °C bis +120 °C
-40 °C to +120 °C approx. |
|  | 10.14 ORP 199 M/P/G
O-Ring
O-ring | ca. -25 °C bis +120 °C
-25 °C to +120 °C approx. |
|  | 10.15 FRN 200 M/P
Dichtungsring
Sealing ring | ca. -40 °C bis +100 °C
-40 °C to +100 °C approx. |
|  | 10.16 UVH 207 M/P
Kunststoff-Befestigungsflansch mit Innengewinde
Plastic mounting flange with internal thread | ca. -40 °C bis +100 °C
-40 °C to +100 °C approx. |
|  | 10.17 UMW 209 M/P
Universeller Metall-Befestigungswinkel mit Durchgangsbohrung
Universal metal mounting bracket with through hole | |

Simply flexible

NORRES

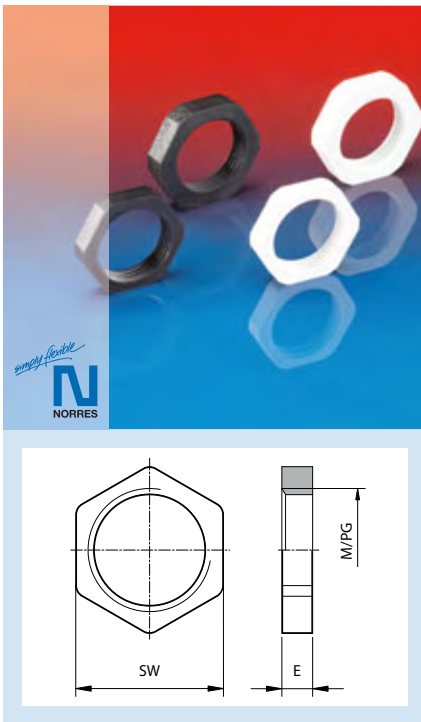
Kunststoff-Gegenmutter

ca. -40 °C bis +100 °C

Farbe schwarz RAL 9005 oder grau RAL 7001

Anwendungen

Zur Montage von Kunststoff-Schlauchverschraubungen

Eigenschaften

- gute Öl-, Fett- und Benzinbeständigkeit
- gute Laugen- und Säurenbeständigkeit
- gute Chemikalienbeständigkeit (siehe Kap. 11.1)
- gute UV- und Ozonbeständigkeit
- weichmacher- und halogenfrei
- Gewinde in Anlehnung an: M (metrisch) nach EN 60423, P (PG) nach DIN 40430

Konstruktion und Werkstoff

Kunststoff (PA 6 glasfaserverstärkt)

Liefervarianten

Sonderfarben; weitere Abmessungen auf Anfrage lieferbar

Plastic counter nut

-40 °C to +100 °C approx.

Colour black RAL 9005 or grey RAL 7001

Applications

For assembly of plastic conduit connectors

Properties

- good resistance to mineral oils and grease
- good resistance to alkalis and acids
- good resistance to chemicals (see chapt. 11.1)
- good resistance to UV and ozone
- free of softener and halogen
- thread reference: M (metric) to EN 60423, P (PG) to DIN 40430

Construction and material

Plastic (PA 6 glass fiber reinforced)

Delivery Variants

Special colours; further diameters available on request

GK 169 M

Gewinde metrisch M EN 60423	Stärke E mm	Schlüsselweite SW mm	Gewicht kg/100 Stück	VPE Stück	Bestellnummer grau	Bestellnummer schwarz
Thread metric M EN 60423	Thickness E mm	Wrench Size SW mm	Weight kg/100 Pieces	Pieces	Order No. grey	Order No. black
M 12 x 1,5	5,0	19,0	0,10	50	169-8012-9050	169-8012-9150
M 16 x 1,5	5,0	22,0	0,17	50	169-8016-9050	169-8016-9150
M 20 x 1,5	5,0	24,0	0,23	50	169-8020-9050	169-8020-9150
M 25 x 1,5	6,0	30,0	0,28	50	169-8025-9050	169-8025-9150
M 32 x 1,5	7,5	38,0	0,32	50	169-8032-9050	169-8032-9150
M 40 x 1,5	8,0	50,0	1,20	20	169-8040-9020	169-8040-9120
M 50 x 1,5 *	9,0	60,0	1,20	10	169-8050-9010	169-8050-9110
M 63 x 1,5 *	10,0	75,0	1,90	5	169-8063-9005	169-8063-9105

GK 169 P

Gewinde PG DIN 40430	Stärke E mm	Schlüsselweite SW mm	Gewicht kg/100 Stück	VPE Stück	Bestellnummer grau	Bestellnummer schwarz
Thread PG DIN 40430	Thickness E mm	Wrench Size SW mm	Weight kg/100 Pieces	Pieces	Order No. grey	Order No. black
PG 7	5,0	19,0	0,11	50	169-9007-9050	169-9007-9150
PG 9	5,0	22,0	0,12	50	169-9009-9050	169-9009-9150
PG 11	5,0	24,0	0,14	50	169-9011-9050	169-9011-9150
PG 13,5	6,0	27,0	0,22	50	169-9013-9050	169-9013-9150
PG 16	6,0	30,0	0,29	50	169-9016-9050	169-9016-9150
PG 21	6,5	36,0	0,41	20	169-9021-9020	169-9021-9120
PG 29	7,5	46,0	0,71	20	169-9029-9020	169-9029-9120
PG 36 *	8,0	60,0	0,80	10	169-9036-9010	169-9036-9110
PG 42 *	9,0	65,0	0,90	5	169-9042-9005	169-9042-9105
PG 48 *	9,5	70,0	1,10	5	169-9048-9005	169-9048-9105

* ohne Glasfaserverstärkung / * without fibre-glass reinforcement

Alle angegebenen Werte sind ca.-Angaben und wurden bei 20 °C ermittelt. Technische und preisliche Änderungen vorbehalten. Bitte beachten Sie den technischen Anhang und die allgemeinen Verkaufsbedingungen./All stated data are approx. figures based on a temperature of 20 °C. Engineering and price modifications subject to change. Please refer to the technical appendix and our General Sales Conditions.

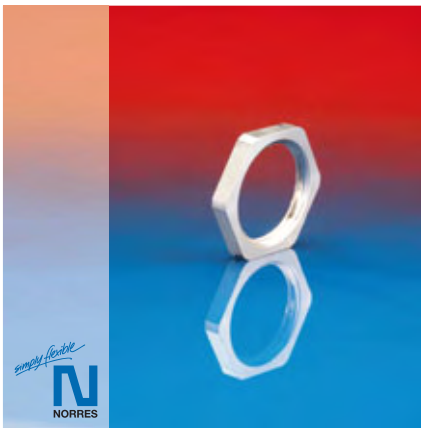
Metall-Gegenmutter
Anwendungen

Zur Montage von Metall-Schlauchverschraubungen

Eigenschaften

- Gewinde in Anlehnung an: M (metrisch) nach EN 60423, P (PG) nach DIN 40430

Konstruktion und Werkstoff

Messing vernickelt

Liefervarianten

Weitere Abmessungen auf Anfrage lieferbar

Metal counter nut
Applications

For assembly of metal conduit connectors

Properties

- thread reference: M (metric) to EN 60423, P (PG) to DIN 40430

Construction and material

Nickel plated brass

Delivery Variants

Further diameters available on request

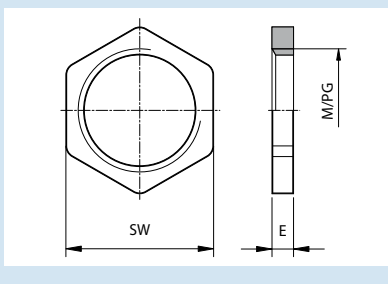

GM 164 M

Gewinde metrisch M EN 60423	Stärke E mm	Schlüsselweite SW mm	Gewicht kg/100 Stück	VPE Stück	Bestellnummer
Thread metric M EN 60423	Thickness E mm	Wrench Size SW mm	Weight kg/100 Pieces	PU Pieces	Order No.
M 12 x 1,5	3,0	15,0	0,20	50	164-8012-9050
M 16 x 1,5	3,0	20,0	0,40	50	164-8016-9050
M 20 x 1,5	3,5	24,0	0,60	50	164-8020-9050
M 25 x 1,5	3,5	30,0	1,00	25	164-8025-9025
M 32 x 1,5	4,5	35,0	1,15	20	164-8032-9020
M 40 x 1,5	4,5	45,0	1,90	10	164-8040-9010
M 50 x 1,5	5,5	55,0	3,10	10	164-8050-9010
M 63 x 1,5	6,0	70,0	5,80	5	164-8063-9005

GM 164 P

Gewinde PG DIN 40430	Stärke E mm	Schlüsselweite SW mm	Gewicht kg/100 Stück	VPE Stück	Bestellnummer
Thread PG DIN 40430	Thickness E mm	Wrench Size SW mm	Weight kg/100 Pieces	PU Pieces	Order No.
PG 7	2,9	15,0	0,20	50	164-9007-9050
PG 9	2,9	18,0	0,30	50	164-9009-9050
PG 11	3,1	21,0	0,30	50	164-9011-9050
PG 13,5	3,1	23,0	0,40	50	164-9013-9050
PG 16	3,1	26,0	0,50	50	164-9016-9050
PG 21	3,6	32,0	0,80	20	164-9021-9020
PG 29	4,1	41,0	1,30	20	164-9029-9020
PG 36	5,1	51,0	2,00	10	164-9036-9010
PG 42	5,1	60,0	2,30	5	164-9042-9005
PG 48	5,6	64,0	3,20	5	164-9048-9005

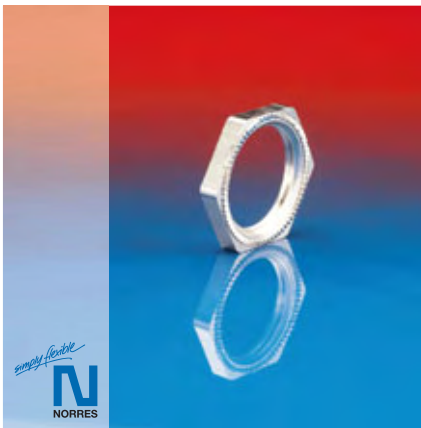
Alle angegebenen Werte sind ca.-Angaben und wurden bei 20 °C ermittelt. Technische und preisliche Änderungen vorbehalten. Bitte beachten Sie den technischen Anhang und die allgemeinen Verkaufsbedingungen./All stated data are approx. figures based on a temperature of 20 °C. Engineering and price modifications subject to change. Please refer to the technical appendix and our General Sales Conditions.

EMV Metall-Gegenmutter; Schneidkanten für Potentialausgleich
Anwendungen

Zur Montage von EMV-Schlauchverschraubungen; für erhöhte elektrische Leitfähigkeit

Eigenschaften

- Gewinde in Anlehnung an: M (metrisch) nach EN 60423, P (PG) nach DIN 40430

Konstruktion und Werkstoff

Messing vernickelt

Liefervarianten

Weitere Abmessungen auf Anfrage lieferbar

EMC counter nut; contacting cutting edges
Applications

EMC counter nut, contacting cutting edges, nickel-plated brass

Properties

- thread reference: M (metric) to EN 60423, P (PG) to DIN 40430

Construction and material

Nickel-plated brass

Delivery Variants

Further diameters available on request

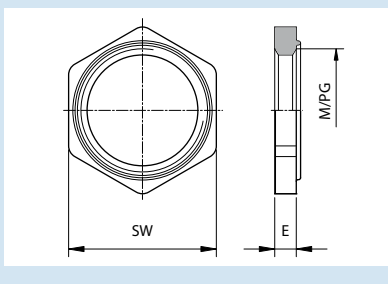

GM EMV 191 M

Gewinde metrisch M EN 60423	Stärke E mm	Schlüsselweite SW mm	Gewicht kg/100 Stück	VPE Stück	Bestellnummer
Thread metric M EN 60423	Thickness E mm	Wrench Size SW mm	Weight kg/100 Pieces	PU Pieces	Order No.
M 12 x 1,5	3,0	15,0	0,35	50	191-8012-9050
M 16 x 1,5	3,0	20,0	0,47	50	191-8016-9050
M 20 x 1,5	3,5	24,0	0,70	50	191-8020-9050
M 25 x 1,5	3,5	30,0	1,15	25	191-8025-9025
M 32 x 1,5	4,5	35,0	1,30	20	191-8032-9020
M 40 x 1,5	4,5	45,0	2,05	10	191-8040-9010
M 50 x 1,5	5,5	55,0	3,30	10	191-8050-9010
M 63 x 1,5	6,0	70,0	6,00	10	191-8063-9010

GM EMV 191 P

Gewinde PG DIN 40430	Stärke E mm	Schlüsselweite SW mm	Gewicht kg/100 Stück	VPE Stück	Bestellnummer
Thread PG DIN 40430	Thickness E mm	Wrench Size SW mm	Weight kg/100 Pieces	PU Pieces	Order No.
PG 7	2,9	15,0	0,20	50	191-9007-9050
PG 9	2,9	18,0	0,30	50	191-9009-9050
PG 11	3,1	21,0	0,30	50	191-9011-9050
PG 13,5	3,1	23,0	0,40	50	191-9013-9050
PG 16	3,1	26,0	0,50	50	191-9016-9050
PG 21	3,6	32,0	0,80	20	191-9021-9020
PG 29	4,1	41,0	1,30	20	191-9029-9020
PG 36	5,1	51,0	2,00	10	191-9036-9010
PG 42	5,1	60,0	2,30	10	191-9042-9010
PG 48	5,6	64,0	3,20	10	191-9048-9010

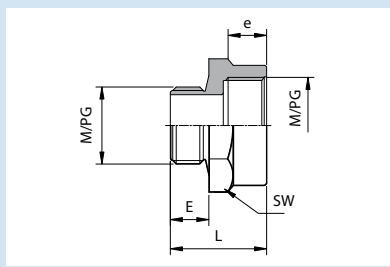
Alle angegebenen Werte sind ca.-Angaben und wurden bei 20 °C ermittelt. Technische und preisliche Änderungen vorbehalten. Bitte beachten Sie den technischen Anhang und die allgemeinen Verkaufsbedingungen./All stated data are approx. figures based on a temperature of 20 °C. Engineering and price modifications subject to change. Please refer to the technical appendix and our General Sales Conditions.

Kunststoff-Erweiterung
ca. -40 °C bis +100 °C
Farbe schwarz RAL 9005 oder grau RAL 7035

Anwendungen

Zur Montage von Kunststoff-Schlauchverschraubungen; großes Innengewinde und kleineres Außengewinde

Eigenschaften

- gute Öl-, Fett- und Benzinbeständigkeit
- gute Laugen- und Säurenbeständigkeit
- gute Chemikalienbeständigkeit (siehe Kap. 11.1)
- gute UV- und Ozonbeständigkeit
- weichmacher- und halogenfrei
- Gewinde in Anlehnung an: M (metrisch) nach EN 60423, P (PG) nach DIN 40430

Konstruktion und Werkstoff

Kunststoff (PC)

Liefervarianten

Sonderfarben; weitere Abmessungen auf Anfrage lieferbar

Plastic enlarger
-40 °C to +100 °C approx.
Colour black RAL 9005 or grey RAL 7035

Applications

For assembly of plastic conduit connectors; large internal thread and smaller external thread

Properties

- good resistance to mineral oils and grease
- good resistance to alkalis and acids
- good resistance to chemicals (see chapt. 11.1)
- good resistance to UV and ozone
- free of softener and halogen
- thread reference: M (metric) to EN 60423, P (PG) to DIN 40430

Construction and material

Plastic (PC)

Delivery Variants

Special colours; further diameters available on request

EK 192 M

Außengewinde metrisch M EN 60423	Innengewinde metrisch M EN 60423	Schlüsselweite SW mm	Gewindelänge e, E mm	Gesamtlänge L mm	Gewicht kg/100 Stück	VPE Stück	Bestellnummer grau	Bestellnummer schwarz
External Thread metric M EN 60423	Internal Thread metric M EN 60423	Wrench Size SW mm	Thread Length e, E mm	Total Length L mm	Weight kg/100 Pieces	PU Pieces	Order No. grey	Order No. black
M 12 x 1,5	M 16 x 1,5	20,0	8,0	18,5	0,20	50	192-1216-9050	192-1216-9150
M 16 x 1,5	M 20 x 1,5	24,0	8,0	20,0	0,30	50	192-1620-9050	192-1620-9150
M 20 x 1,5	M 25 x 1,5	30,0	9,0	22,0	0,50	50	192-2025-9050	192-2025-9150
M 25 x 1,5	M 32 x 1,5	36,0	10,0	24,0	0,70	20	192-2532-9020	192-2532-9120
M 32 x 1,5	M 40 x 1,5	44,0	11,0	26,0	1,00	20	192-3240-9020	192-3240-9120
M 40 x 1,5	M 50 x 1,5	55,0	12,0	28,0	1,50	20	192-4050-9020	192-4050-9120
M 50 x 1,5	M 63 x 1,5	70	13	31,5	2,9	10	192-5063-9010	192-5063-9110

EK 192 P

Außengewinde PG DIN 40430	Innengewinde PG DIN 40430	Schlüsselweite SW mm	Gewindelänge e, E mm	Gesamtlänge L mm	Gewicht kg/100 Stück	VPE Stück	Bestellnummer grau
External Thread PG DIN 40430	Internal Thread PG DIN 40430	Wrench Size SW mm	Thread Length e, E mm	Total Length L mm	Weight kg/100 Pieces	PU Pieces	Order No. grey
PG 7	PG 9	19,0	7,0	20,0	0,30	100	192-0709-9100
PG 9	PG 11	22,0	8,0	23,0	0,40	100	192-0911-9100
PG 11	PG 13,5	24,0	8,0	23,0	0,50	100	192-1113-9100
PG 13,5	PG 16	27,0	9,0	26,0	0,75	100	192-1316-9100
PG 16	PG 21	32,0	9,0	29,0	1,00	100	192-1621-9100
PG 21	PG 29	42,0	10,0	32,0	1,40	50	192-2129-9050
PG 29	PG 36	53,0	11,0	35,5	3,60	25	192-2936-9025
PG 36	PG 42	60,0	13,0	40,5	3,80	10	192-3642-9010
PG 42	PG 48	65,0	13,0	41,0	4,00	10	192-4248-9010

Alle angegebenen Werte sind ca.-Angaben und wurden bei 20 °C ermittelt. Technische und preisliche Änderungen vorbehalten. Bitte beachten Sie den technischen Anhang und die allgemeinen Verkaufsbedingungen./All stated data are approx. figures based on a temperature of 20 °C. Engineering and price modifications subject to change. Please refer to the technical appendix and our General Sales Conditions.

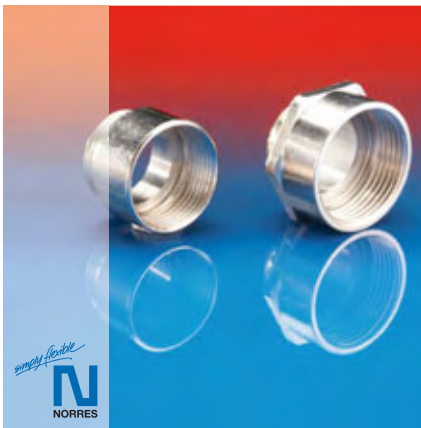

smokey flexible
N
NORRES

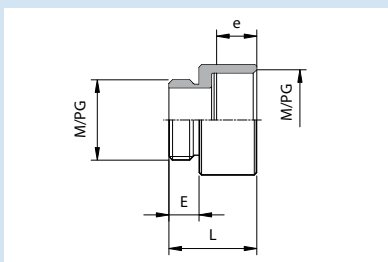
Metall-Erweiterung
Anwendungen

Zur Montage von Metall-Schlauchverschraubungen; großes Innengewinde und kleineres Außengewinde

Eigenschaften

- Gewinde in Anlehnung an: M (metrisch) nach EN 60423, P (PG) nach DIN 40430

Konstruktion und Werkstoff

Messing vernickelt

Liefervarianten

Weitere Abmessungen auf Anfrage lieferbar

Metal enlarger
Applications

For assembly of metal conduit connectors; large internal thread and smaller external thread

Properties

- thread reference: M (metric) to EN 60423, P (PG) to DIN 40430

Construction and material

Nickel plated brass

Delivery Variants

Further diameters available on request

EM 165 M

Außengewinde metrisch M EN 60423	Innengewinde metrisch M EN 60423	Gewindelänge e, E mm	Gesamtlänge L mm	Gewicht kg/100 Stück	VPE Stück	Bestellnummer
External Thread metric M EN 60423	Internal Thread metric M EN 60423	Thread Length e, E mm	Total Length L mm	Weight kg/100 Pieces	PU Pieces	Order No.
M 12 x 1,5	M 16 x 1,5	7,0	19,0	1,25	50	165-1216-9050
M 16 x 1,5	M 20 x 1,5	7,0	19,0	1,60	50	165-1620-9050
M 20 x 1,5	M 25 x 1,5	7,0	20,0	2,65	50	165-2025-9050
M 25 x 1,5	M 32 x 1,5	8,0	21,5	4,40	20	165-2532-9020
M 32 x 1,5	M 40 x 1,5	8,5	22,0	4,85	20	165-3240-9020
M 40 x 1,5	M 50 x 1,5	8,5	23,0	6,40	10	165-4050-9010
M 50 x 1,5	M 63 x 1,5	9,5	25,0	9,45	5	165-5063-9005

EM 165 P

Außengewinde PG DIN 40430	Innengewinde PG DIN 40430	Gewindelänge e, E mm	Gesamtlänge L mm	Gewicht kg/100 Stück	VPE Stück	Bestellnummer
External Thread PG DIN 40430	Internal Thread PG DIN 40430	Thread Length e, E mm	Total Length L mm	Weight kg/100 Pieces	PU Pieces	Order No.
PG 7	PG 9	5,0	15,0	1,10	50	165-0709-9050
PG 9	PG 11	6,0	16,5	1,50	50	165-0911-9050
PG 9	PG 13,5	6,0	17,5	2,50	50	165-0913-9050
PG 11	PG 13,5	6,0	17,5	2,90	50	165-1113-9050
PG 11	PG 16	6,0	18,5	4,50	25	165-1116-9025
PG 13,5	PG 16	6,5	19,0	7,60	25	165-1316-9025
PG 13,5	PG 21	6,5	21,0	7,60	20	165-1321-9020
PG 16	PG 21	6,5	21,0	7,60	20	165-1621-9020
PG 21	PG 29	7,0	23,0	7,60	15	165-2129-9015
PG 29	PG 36	8,0	28,0	7,60	10	165-2936-9010
PG 36	PG 42	9,0	31,0	7,80	10	165-3642-9010
PG 42	PG 48	10,0	33,0	15,00	10	165-4248-9010

Alle angegebenen Werte sind ca.-Angaben und wurden bei 20 °C ermittelt. Technische und preisliche Änderungen vorbehalten. Bitte beachten Sie den technischen Anhang und die allgemeinen Verkaufsbedingungen./All stated data are approx. figures based on a temperature of 20 °C. Engineering and price modifications subject to change. Please refer to the technical appendix and our General Sales Conditions.

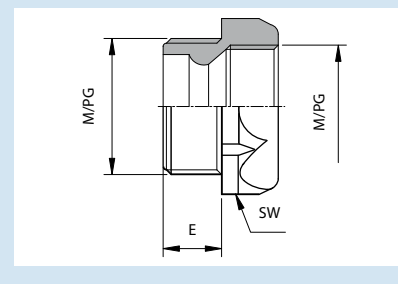
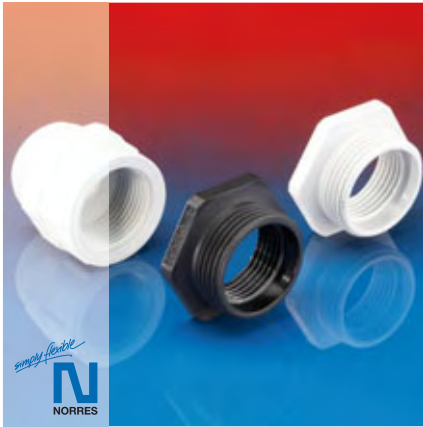
Kunststoff-Reduzierung

ca. -40 °C bis +100 °C

Farbe schwarz oder grau

Anwendungen

Zur Montage von Kunststoff-Schlauchverschraubungen; kleines Innengewinde und großes Außengewinde

Eigenschaften

- gute Öl-, Fett- und Benzinbeständigkeit
- gute Laugen- und Säurenbeständigkeit
- gute Chemikalienbeständigkeit (siehe Kap. 11.1)
- gute UV- und Ozonbeständigkeit
- weichmacher- und halogenfrei
- Gewinde in Anlehnung an: M (metrisch) nach EN 60423, P (PG) nach DIN 40430

Konstruktion und Werkstoff

Kunststoff (PA 6 glasfaserverstärkt)

Liefervarianten

Sonderfarben; weitere Abmessungen auf Anfrage lieferbar

Plastic reducer

-40 °C to +100 °C approx.

Colour black or grey

Applications

For assembly of plastic conduit connectors; small internal thread and larger external thread

Properties

- good resistance to mineral oils and grease
- good resistance to alkalis and acids
- good resistance to chemicals (see chapt. 11.1)
- good resistance to UV and ozone
- free of softener and halogen
- thread reference: M (metric) to EN 60423, P (PG) to DIN 40430

Construction and material

plastic (PA 6 glass fiber reinforced)

Delivery Variants

Special colours; further diameters available on request

RK 193 M

Außengewinde metrisch M EN 60423	Innengewinde metrisch M EN 60423	Schlüsselweite SW mm	Gewindelänge E mm	Gewicht kg/100 Stück	VPE Stück	Bestellnummer grau RAL 7035	Bestellnummer schwarz RAL 9005
External Thread metric M EN 60423	Internal Thread metric M EN 60423	Wrench Size SW mm	Thread Length E mm	Weight kg/100 Pieces	PU Pieces	Order No. grey RAL 7035	Order No. black RAL 9005
M 16 x 1,5	M 12 x 1,5	20,0	8,0	0,40	50	193-1612-9050	193-1612-9150
M 20 x 1,5	M 12 x 1,5	24,0	8,0	0,40	50	193-2012-9050	193-2012-9150
M 20 x 1,5	M 16 x 1,5	24,0	9,0	0,40	50	193-2016-9050	193-2016-9150
M 25 x 1,5	M 12 x 1,5	29,0	8,0	0,60	50	193-2512-9050	193-2512-9150
M 25 x 1,5	M 16 x 1,5	29,0	8,0	0,50	50	193-2516-9050	193-2516-9150
M 25 x 1,5	M 20 x 1,5	30,0	10,0	0,50	20	193-2520-9020	193-2520-9120
M 32 x 1,5	M 16 x 1,5	36,0	10,0	0,60	50	193-3216-9050	193-3216-9150
M 32 x 1,5	M 20 x 1,5	36,0	10,0	0,60	50	193-3220-9050	193-3220-9150
M 32 x 1,5	M 25 x 1,5	36,0	11,0	0,80	20	193-3225-9020	193-3225-9120
M 40 x 1,5	M 20 x 1,5	46,0	10,0	0,80	50	193-4020-9050	193-4020-9150
M 40 x 1,5	M 25 x 1,5	46,0	10,0	0,90	20	193-4025-9020	193-4025-9120
M 40 x 1,5	M 32 x 1,5	44,0	12,0	1,18	20	193-4032-9020	193-4032-9120
M 50 x 1,5	M 25 x 1,5	55,0	12,0	1,50	20	193-5025-9020	193-5025-9120
M 50 x 1,5	M 32 x 1,5	55,0	12,0	1,92	20	193-5032-9020	193-5032-9120
M 50 x 1,5	M 40 x 1,5	55,0	13,0	1,50	10	193-5040-9010	193-5040-9110
M 63 x 1,5	M 32 x 1,5	68,0	12,0	3,00	20	193-6332-9020	193-6332-9120
M 63 x 1,5	M 40 x 1,5	68,0	12,0	2,48	20	193-6340-9020	193-6340-9120
M 63 x 1,5	M 50 x 1,5	70,0	15,0	2,52	5	193-6350-9005	193-6350-9105

RK 193 P

Außengewinde PG DIN 40430	Innengewinde PG DIN 40430	Schlüsselweite SW mm	Gewindelänge E mm	Gewicht kg/100 Stück	VPE Stück	Bestellnummer grau RAL 7001
External Thread PG DIN 40430	Internal Thread PG DIN 40430	Wrench Size SW mm	Thread Length E mm	Weight kg/100 Pieces	PU Pieces	Order No. grey RAL 7001
PG 9	PG 7	19,0	8,0	0,40	100	193-0907-9100
PG 11	PG 9	22,0	8,0	0,60	100	193-1109-9100
PG 13,5	PG 11	24,0	9,0	0,70	100	193-1311-9100
PG 16	PG 13,5	27,0	10,0	0,80	100	193-1613-9100
PG 11	PG 7	22,0	8,0	0,40	100	193-1107-9100
PG 13,5	PG 7	24,0	9,0	0,50	100	193-1307-9100
PG 13,5	PG 9	24,0	9,0	0,50	100	193-1309-9100
PG 16	PG 9	27,0	10,0	0,60	100	193-1609-9100
PG 16	PG 11	27,0	10,0	0,60	100	193-1611-9100
PG 21	PG 11	32,0	11,0	0,90	100	193-2111-9100
PG 21	PG 13,5	32,0	11,0	0,78	100	193-2113-9100
PG 21	PG 16	32,0	11,0	0,88	100	193-2116-9100
PG 29	PG 13,5	40,0	11,0	1,25	50	193-2913-9050
PG 29	PG 16	40,0	11,0	1,42	50	193-2916-9050
PG 29	PG 21	40,0	11,0	1,48	50	193-2921-9050
PG 36	PG 16	50,0	13,0	1,90	50	193-3616-9050
PG 36	PG 21	50,0	13,0	1,50	50	193-3621-9050
PG 36	PG 29	50,0	18,0	2,25	50	193-3629-9050
PG 42	PG 21	55,0	18,0	3,05	25	193-4221-9025
PG 42	PG 29	55,0	18,0	2,48	25	193-4229-9025
PG 42	PG 36	55,0	18,0	2,09	25	193-4236-9025
PG 48	PG 29	60,0	18,0	3,20	25	193-4829-9025
PG 48	PG 36	60,0	14,0	2,88	25	193-4836-9025
PG 48	PG 42	60,0	17,0	3,25	25	193-4842-9025

Alle angegebenen Werte sind ca.-Angaben und wurden bei 20 °C ermittelt. Technische und preisliche Änderungen vorbehalten. Bitte beachten Sie den technischen Anhang und die allgemeinen Verkaufsbedingungen./All stated data are approx. figures based on a temperature of 20 °C. Engineering and price modifications subject to change. Please refer to the technical appendix and our General Sales Conditions.

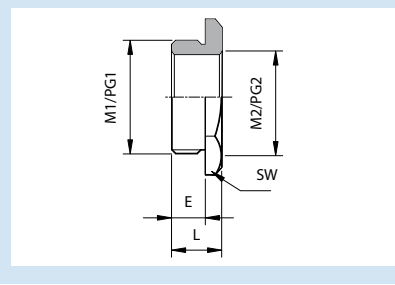

smally flexible
N
NORRES

Metall-Reduzierung
Anwendungen

Zur Montage von Metall-Schlauchverschraubungen; kleines Innengewinde und großes Außengewinde

Eigenschaften

- Gewinde in Anlehnung an: M (metrisch) nach EN 60423, P (PG) nach DIN 40430

Konstruktion und Werkstoff

Messing vernickelt

Liefervarianten

Weitere Abmessungen auf Anfrage lieferbar

Metal reducer
Applications

For assembly of metal conduit connectors; small internal thread and larger external thread

Properties

- thread reference: M (metric) to EN 60423, P (PG) to DIN 40430

Construction and material

Nickel plated brass

Delivery Variants

Further diameters available on request

RM 166 M

Außengewinde metrisch M EN 60423	Innengewinde metrisch M EN 60423	Schlüsselweite SW mm	Gewindelänge E mm	Gesamtlänge L mm	Gewicht kg/100 Stück	VPE Stück	Bestellnummer
External Thread metric M EN 60423	Internal Thread metric M EN 60423	Wrench Size SW mm	Thread Length E mm	Total Length L mm	Weight kg/100 Pieces	PU Pieces	Order No.
M 16 x 1,5	M 12 x 1,5	20,0	7,0	10,0	1,15	50	166-1612-9050
M 20 x 1,5	M 12 x 1,5	24,0	7,0	10,0	2,10	50	166-2012-9050
M 20 x 1,5	M 16 x 1,5	24,0	7,0	10,0	1,45	50	166-2016-9050
M 25 x 1,5	M 16 x 1,5	30,0	8,0	11,5	3,50	20	166-2516-9020
M 25 x 1,5	M 20 x 1,5	30,0	8,0	11,5	2,60	20	166-2520-9020
M 32 x 1,5	M 16 x 1,5	36,0	8,5	12,5	5,60	20	166-3216-9020
M 32 x 1,5	M 20 x 1,5	36,0	8,5	12,5	5,20	20	166-3220-9020
M 32 x 1,5	M 25 x 1,5	36,0	8,5	12,5	4,45	20	166-3225-9020
M 40 x 1,5	M 25 x 1,5	42,0	8,5	12,5	9,20	10	166-4025-9010
M 40 x 1,5	M 32 x 1,5	42,0	8,5	12,5	6,90	10	166-4032-9010
M 50 x 1,5	M 32 x 1,5	55,0	9,5	14,5	13,20	10	166-5032-9010
M 50 x 1,5	M 40 x 1,5	55,0	9,5	14,5	11,75	5	166-5040-9005
M 63 x 1,5	M 40 x 1,5	70,0	10,5	17,5	26,50	5	166-6340-9005
M 63 x 1,5	M 50 x 1,5	70,0	10,5	17,5	22,05	5	166-6350-9005

RM 166 P

Außengewinde PG DIN 40430	Innengewinde PG DIN 40430	Schlüsselweite SW mm	Gewindelänge E mm	Gesamtlänge L mm	Gewicht kg/100 Stück	VPE Stück	Bestellnummer
External Thread PG DIN 40430	Internal Thread PG DIN 40430	Wrench Size SW mm	Thread Length E mm	Total Length L mm	Weight kg/100 Pieces	PU Pieces	Order No.
PG 9	PG 7	17,0	5,0	8,0	0,38	100	166-0907-9100
PG 11	PG 7	19,0	6,0	9,0	0,73	100	166-1107-9100
PG 11	PG 9	19,0	6,0	9,0	0,50	100	166-1109-9100
PG 13,5	PG 7	21,0	6,0	8,5	1,10	100	166-1307-9100**
PG 13,5	PG 9	21,0	6,0	9,0	0,86	100	166-1309-9100
PG 13,5	PG 11	21,0	6,0	9,0	0,47	100	166-1311-9100
PG 16	PG 9	23,0	6,0	9,0	1,40	100	166-1609-9100**
PG 16	PG 11	23,0	6,0	9,0	0,81	100	166-1611-9100
PG 16	PG 13,5	23,0	6,0	9,0	0,60	100	166-1613-9100
PG 21	PG 9	29,0	7,0	10,0	2,60	50	166-2109-9050**
PG 21	PG 11	29,0	7,0	10,0	2,20	20	166-2111-9020**
PG 21	PG 13,5	29,0	7,0	10,0	2,00	50	166-2113-9050
PG 21	PG 16	29,0	7,0	10,0	1,76	50	166-2116-9050
PG 29	PG 11	39,0	8,0	11,0	5,30	25	166-2911-9025**
PG 29	PG 13,5	39,0	8,0	11,0	5,00	25	166-2913-9025**
PG 29	PG 16	39,0	8,0	11,0	4,60	25	166-2916-9025
PG 29	PG 21	39,0	8,0	11,0	3,70	25	166-2921-9025
PG 36	PG 21	50,0	8,0	11,0	7,60	25	166-3621-9025
PG 36	PG 29	50,0	8,0	11,0	5,70	25	166-3629-9025
PG 42	PG 29	64,0	10,0	14,0	12,88	25	166-4229-9025
PG 42	PG 36	64,0	10,0	14,0	9,48	25	166-4236-9025
PG 48	PG 16	64,0	10,0	14,0	18,10	25	166-4816-9025**
PG 48	PG 21	64,0	10,0	14,0	16,80	25	166-4821-9025**
PG 48	PG 29	64,0	10,0	14,0	15,20	25	166-4829-9025**
PG 48	PG 36	64,0	10,0	14,0	11,37	25	166-4836-9025
PG 48	PG 42	64,0	10,0	14,0	7,67	25	166-4842-9025

** Lieferzeit und Mindestmenge auf Anfrage/** Delivery time and minmum quantity upon request.

Alle angegebenen Werte sind ca.-Angaben und wurden bei 20 °C ermittelt. Technische und preisliche Änderungen vorbehalten. Bitte beachten Sie den technischen Anhang und die allgemeinen Verkaufsbedingungen./All stated data are approx. figures based on a temperature of 20 °C. Engineering and price modifications subject to change. Please refer to the technical appendix and our General Sales Conditions.

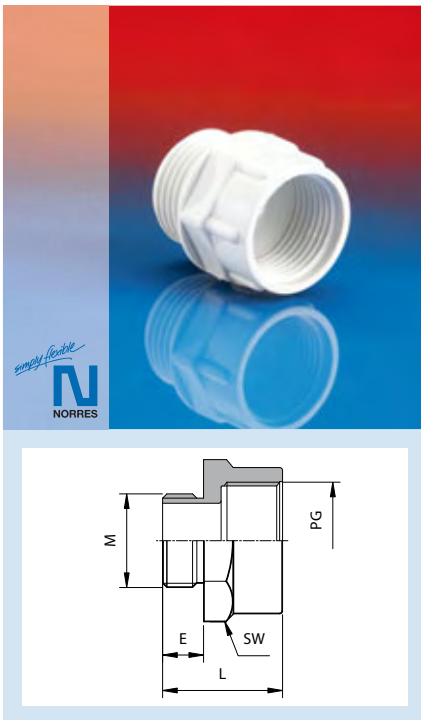
Kunststoff-Adapter
ca. -40 °C bis +100 °C
Farbe grau

Anwendungen

Zur Montage von Kunststoff-Schlauchverschraubungen; Übergang von PG Innengewinde auf metrisches Außengewinde

Eigenschaften

- gute Öl-, Fett- und Benzinbeständigkeit
- gute Laugen- und Säurenbeständigkeit
- gute Chemikalienbeständigkeit (siehe Kap. 11.1)
- gute UV- und Ozonbeständigkeit
- weichmacher- und halogenfrei
- Gewinde in Anlehnung an: M (metrisch) nach EN 60423, P (PG) nach DIN 40430

Konstruktion und Werkstoff

Kunststoff (PA 6 glasfaserverstärkt)

Liefervarianten

Sonderfarben; weitere Abmessungen auf Anfrage lieferbar

Plastic adapter
-40 °C to +100 °C approx.
Colour grey

Applications

For assembly of plastic conduit connectors; connection between PG internal thread and metric external thread

Properties

- good resistance to mineral oils and grease
- good resistance to alkalis and acids
- good resistance to chemicals (see chapt. 11.1)
- good resistance to UV and ozone
- free of softener and halogen
- thread reference: M (metric) to EN 60423, P (PG) to DIN 40430

Construction and material

Plastic (PA 6 glass fiber reinforced)

Delivery Variants

Special colours; further diameters available on request

Außengewinde metrisch M EN 60423	Innengewinde PG DIN 40430	Schlüsselweite SW mm	Gewindelänge E mm	Gesamtlänge L mm	Gewicht kg/100 Stück	VPE Stück	Bestellnummer
External Thread metric M EN 60423	Internal Thread PG DIN 40430	Wrench Size SW mm	Thread Length E mm	Total Length L mm	Weight kg/100 Pieces	PU Pieces	Order No.
M 12 x 1,5	PG 7	15,0	8,0	21,0	0,18	100	167-1207-9100
M 12 x 1,5	PG 9	19,0	11,0	23,5	0,28	100	167-1209-9100
M 16 x 1,5	PG 9	19,0	11,0	24,5	0,39	100	167-1609-9100
M 20 x 1,5	PG 11	22,0	11,0	26,5	0,53	100	167-2011-9100
M 20 x 1,5	PG 13,5	24,0	11,0	26,0	0,47	100	167-2013-9100
M 20 x 1,5	PG 16	27,0	11,0	28,0	0,66	100	167-2016-9100
M 25 x 1,5	PG 16	27,0	11,0	29,0	0,87	50	167-2516-9050
M 25 x 1,5	PG 21	32,0	11,0	31,0	0,87	50	167-2521-9050
M 32 x 1,5	PG 21	36,0	10,0	25,0	1,07	25	167-3221-9025
M 32 x 1,5	PG 29	42,0	11,0	33,0	1,56	25	167-3229-9025
M 40 x 1,5	PG 29	42,0	11,0	34,0	1,87	10	167-4029-9010
M 50 x 1,5	PG 36	53,0	11,0	37,0	3,04	10	167-5036-9010
M 50 x 1,5	PG 42	60,0	11,0	39,0	2,75	10	167-5042-9010
M 63 x 1,5	PG 48	65,0	11,0	40,0	3,80	10	167-6348-9010

Alle angegebenen Werte sind ca.-Angaben und wurden bei 20 °C ermittelt. Technische und preisliche Änderungen vorbehalten. Bitte beachten Sie den technischen Anhang und die allgemeinen Verkaufsbedingungen./All stated data are approx. figures based on a temperature of 20 °C. Engineering and price modifications subject to change. Please refer to the technical appendix and our General Sales Conditions.

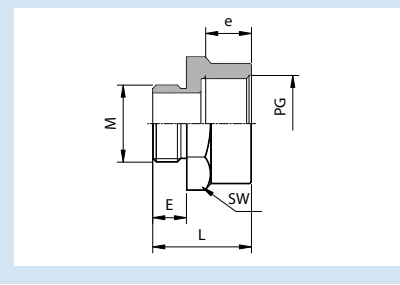

smeg flexible
N
NORRES

Metall-Adapter
Anwendungen

Zur Montage von Metall-Schlauchverschraubungen;
Übergang von PG Innengewinde auf metrisches
Außengewinde

Eigenschaften

- Gewinde in Anlehnung an: M (metrisch) nach EN 60423, P (PG) nach DIN 40430

Konstruktion und Werkstoff

Messing vernickelt

Liefervarianten

Weitere Abmessungen auf Anfrage lieferbar

Metal adapter
Applications

For assembly of metal conduit connectors; connec-
tion between PG internal thread and metric external
thread

Properties

- thread reference: M (metric) to EN 60423, P (PG) to DIN 40430

Construction and material

Nickel plated brass

Delivery Variants

Further diameters available on request

Außengewinde metrisch M EN 60423	Innengewinde PG DIN 40430	Schlüsselweite SW mm	Gewindelänge E mm	Gesamtlänge L mm	Gewicht kg/100 Stück	VPE Stück	Bestellnummer
External Thread metric M EN 60423	Internal Thread PG DIN 40430	Wrench Size SW mm	Thread Length E mm	Total Length L mm	Weight kg/100 Pieces	PU Pieces	Order No.
M 16 x 1,5	PG 7	18,0	7,0	10,5	0,70	100	194-1607-9100
M 16 x 1,5	PG 9	18,0	7,0	17,5	0,85	50	194-1609-9050
M 16 x 1,5	PG 11	20,0	7,0	18,0	1,30	50	194-1611-9050
M 20 x 1,5	PG 9	22,0	7,0	11,0	1,60	50	194-2009-9050
M 20 x 1,5	PG 11	22,0	7,0	18,0	1,40	50	194-2011-9050
M 20 x 1,5	PG 13,5	22,0	7,0	19,5	1,30	50	194-2013-9050
M 20 x 1,5	PG 16	24,0	7,0	20,5	1,50	50	194-2016-9050
M 25 x 1,5	PG 11	27,0	8,0	12,0	2,70	50	194-2511-9050
M 25 x 1,5	PG 13,5	27,0	8,0	12,0	2,10	50	194-2513-9050
M 25 x 1,5	PG 16	27,0	8,0	21,5	2,40	50	194-2516-9050
M 25 x 1,5	PG 21	32,0	8,0	23,0	3,40	50	194-2521-9050
M 32 x 1,5	PG 13,5	34,0	8,5	12,5	5,80	20	194-3213-9020
M 32 x 1,5	PG 16	34,0	8,5	12,5	5,10	20	194-3216-9020
M 32 x 1,5	PG 21	34,0	8,5	23,5	4,40	20	194-3221-9020
M 32 x 1,5	PG 29	40,0	8,5	25,0	4,60	10	194-3229-9010
M 40 x 1,5	PG 16	42,0	8,5	13,5	10,50	10	194-4016-9010
M 40 x 1,5	PG 29	42,0	8,5	25,0	7,10	10	194-4029-9010
M 40 x 1,5	PG 36	50,0	8,5	28,0	9,10	10	194-4036-9010
M 50 x 1,5	PG 21	52,0	9,5	15,5	18,80	10	194-5021-9010
M 50 x 1,5	PG 29	52,0	9,5	15,5	11,70	10	194-5029-9010
M 50 x 1,5	PG 36	52,0	9,5	29,0	10,40	10	194-5036-9010
M 50 x 1,5	PG 42	58,0	9,5	31,5	12,30	5	194-5042-9005
M 63 x 1,5	PG 29	65,0	10,5	17,5	33,30	5	194-6329-9005
M 63 x 1,5	PG 36	65,0	10,5	17,5	21,70	5	194-6336-9005
M 63 x 1,5	PG 42	65,0	10,5	32,5	21,50	1	194-6342-9001
M 63 x 1,5	PG 48	65,0	10,5	32,5	22,60	1	194-6348-9001

Alle angegebenen Werte sind ca.-Angaben und wurden bei 20 °C ermittelt. Technische und preisliche Änderungen vorbehalten. Bitte beachten Sie den technischen Anhang und die allgemeinen Verkaufsbedingungen./All stated data are approx. figures based on a temperature of 20 °C. Engineering and price modifications subject to change. Please refer to the technical appendix and our General Sales Conditions.

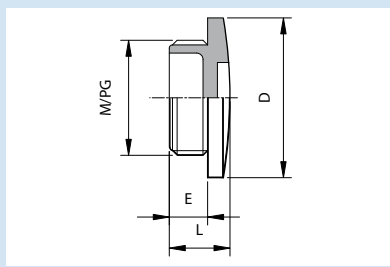
Kunststoff-Blindstopfen
ca. -40 °C bis +100 °C
Farbe schwarz RAL 9005 oder grau RAL 7035

Anwendungen

Zum Verschließen von nicht benötigten Bohrungen

Eigenschaften

- gute Öl-, Fett- und Benzinbeständigkeit
- gute Laugen- und Säurenbeständigkeit
- gute Chemikalienbeständigkeit (siehe Kap. 11.1)
- gute UV- und Ozonbeständigkeit
- weichmacher- und halogenfrei
- Gewinde in Anlehnung an: M (metrisch) nach EN 60423, P (PG) nach DIN 40430

Konstruktion und Werkstoff

Kunststoff (PA 6 glasfaserverstärkt)

Liefervarianten

Sonderfarben; weitere Abmessungen auf Anfrage lieferbar

Plastic plug
-40 °C to +100 °C approx.
Colour black RAL 9005 or grey RAL 7035

Applications

For closing blind holes

Properties

- good resistance to mineral oils and grease
- good resistance to alkalis and acids
- good resistance to chemicals (see chapt. 11.1)
- good resistance to UV and ozone
- free of softener and halogen
- thread reference: M (metric) to EN 60423, P (PG) to DIN 40430

Construction and material

Plastic (PA 6 glass fiber reinforced)

Delivery Variants

Special colours; further diameters available on request

VK 168 M

Gewinde metrisch M EN 60423	Durchmesser D mm	Gewindelänge E mm	Gesamtlänge L mm	Gewicht kg/100 Stück	VPE Stück	Bestellnummer grau	Bestellnummer schwarz
Thread metric M EN 60423	Diameter D mm	Thread Length E mm	Total Length L mm	Weight kg/100 Pieces	PU Pieces	Order No. grey	Order No. black
M 12 x 1,5	16,0	6,0	8,0	0,07	50	168-8012-9050	168-8012-9150
M 16 x 1,5	20,0	6,0	8,0	0,11	50	168-8016-9050	168-8016-9150
M 20 x 1,5	26,0	8,0	10,5	0,21	50	168-8020-9050	168-8020-9150
M 25 x 1,5	32,0	8,0	11,0	0,31	20	168-8025-9020	168-8025-9120
M 32 x 1,5	40,0	10,0	13,5	0,56	20	168-8032-9020	168-8032-9120
M 40 x 1,5	48,0	10,0	14,0	0,79	20	168-8040-9020	168-8040-9120
M 50 x 1,5	55,0	12,0	17,0	1,29	10	168-8050-9010	168-8050-9110
M 63 x 1,5	70,0	12,0	18,0	2,06	5	168-8063-9005	168-8063-9105

VK 168 P

Gewinde PG DIN 40430	Durchmesser D mm	Gewindelänge E mm	Gesamtlänge L mm	Gewicht kg/100 Stück	VPE Stück	Bestellnummer grau
Thread PG DIN 40430	Diameter D mm	Thread Length E mm	Total Length L mm	Weight kg/100 Pieces	PU Pieces	Order No. grey
PG 7	15,0	6,0	8,0	0,07	50	168-9007-9050
PG 9	19,0	6,0	9,0	0,15	50	168-9009-9050
PG 11	22,0	6,0	9,0	0,22	50	168-9011-9050
PG 13,5	25,0	6,0	9,5	0,25	50	168-9013-9050
PG 16	27,0	6,0	9,5	0,26	50	168-9016-9050
PG 21	33,0	8,0	11,0	0,41	20	168-9021-9020
PG 29	44,0	8,0	12,0	0,85	20	168-9029-9020
PG 36	55,0	10,0	15,0	1,46	10	168-9036-9010
PG 42	62,0	10,0	16,0	1,76	5	168-9042-9005
PG 48	69,0	12,0	18,5	2,34	5	168-9048-9005

Alle angegebenen Werte sind ca.-Angaben und wurden bei 20 °C ermittelt. Technische und preisliche Änderungen vorbehalten. Bitte beachten Sie den technischen Anhang und die allgemeinen Verkaufsbedingungen./All stated data are approx. figures based on a temperature of 20 °C. Engineering and price modifications subject to change. Please refer to the technical appendix and our General Sales Conditions.

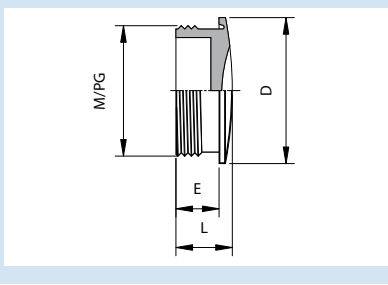

smally flexible
N
NORRES

Metall-Blindstopfen
Anwendungen

Zum Verschließen von nicht benötigten Bohrungen

Eigenschaften

- Gewinde in Anlehnung an: M (metrisch) nach EN 60423, P (PG) nach DIN 40430

Konstruktion und Werkstoff

Messing vernickelt

Liefervarianten

Weitere Abmessungen auf Anfrage lieferbar

Metal plug
Applications

For closing blind holes

Properties

- thread reference: M (metric) to EN 60423, P (PG) to DIN 40430

Construction and material

Nickel-plated brass

Delivery Variants

Further diameters available on request

VM 195 M

Gewinde metrisch M EN 60423	Durchmesser D mm	Gewindelänge E mm	Gesamtlänge L mm	Gewicht kg/100 Stück	VPE Stück	Bestellnummer
Thread metric M EN 60423	Diameter D mm	Thread Length E mm	Total Length L mm	Weight kg/100 Pieces	PU Pieces	Order No.
M 12 x 1,5	14,0	5,0	7,0	0,34	100	195-8012-9100
M 16 x 1,5	18,0	6,0	8,0	0,57	100	195-8016-9100
M 20 x 1,5	22,0	6,5	8,5	1,08	100	195-8020-9100
M 25 x 1,5	27,0	7,0	10,0	1,55	50	195-8025-9050
M 32 x 1,5	34,0	8,0	11,0	2,50	50	195-8032-9050
M 40 x 1,5	44,0	9,0	13,0	3,80	50	195-8040-9050
M 50 x 1,5	54,0	10,0	14,5	6,00	25	195-8050-9025
M 63 x 1,5	67,0	10,0	15,0	9,50	25	195-8063-9025

VM 195 P

Gewinde PG DIN 40430	Durchmesser D mm	Gewindelänge E mm	Gesamtlänge L mm	Gewicht kg/100 Stück	VPE Stück	Bestellnummer
Thread PG DIN 40430	Diameter D mm	Thread Length E mm	Total Length L mm	Weight kg/100 Pieces	PU Pieces	Order No.
PG 7	14,0	5,0	7,0	0,30	50	195-9007-9050
PG 9	17,0	6,0	8,0	0,46	50	195-9009-9050
PG 11	20,0	6,0	8,0	0,73	50	195-9011-9050
PG 13,5	22,0	6,5	8,5	1,01	50	195-9013-9050
PG 16	24,0	6,5	9,0	1,06	25	195-9016-9025
PG 21	30,0	7,0	10,0	1,90	20	195-9021-9020
PG 29	39,0	8,0	11,0	3,41	15	195-9029-9015
PG 36	50,0	9,0	14,0	5,67	10	195-9036-9010
PG 42	57,0	10,0	15,0	8,86	10	195-9042-9010
PG 48	64,0	10,0	15,0	9,85	10	195-9048-9010

Alle angegebenen Werte sind ca.-Angaben und wurden bei 20 °C ermittelt. Technische und preisliche Änderungen vorbehalten. Bitte beachten Sie den technischen Anhang und die allgemeinen Verkaufsbedingungen./All stated data are approx. figures based on a temperature of 20 °C. Engineering and price modifications subject to change. Please refer to the technical appendix and our General Sales Conditions.

Schlauchselle
Anwendungen

Zur Montage von Kunststoff-Schutzschläuchen und Geflechschläuchen

Werkstoff

Schellenband: W1: Stahl verzinkt, W2: Edelstahl 1.4016 = AISI 430, W4: Edelstahl 1.4301 = AISI 304;
 Schraube: W1: Stahl verzinkt, W2: Stahl verzinkt, W4: Edelstahl 1.4301 = AISI 304; Gehäuse: W1: Stahl verzinkt, W2: Edelstahl 1.4016, W4: Edelstahl 1.4301 = AISI 304

Liefervarianten

Weitere Abmessungen auf Anfrage lieferbar

Hose clamp
Applications

For assembly of plastic protection conduits and braided cable sleeveings

Material

Clamp band: W1: galvanized steel, W2: stainless steel 1.4016 = AISI 430, W4: stainless steel 1.4301 = AISI 304; screw: W1: galvanized steel, W2: galvanized steel, W4: stainless steel 1.4301 = AISI 304; body: W1: galvanized steel, W2: stainless steel 1.4016, W4: stainless steel 1.4301 = AISI 304

Delivery Variants

Further diameters available on request

Spannbereich	Bandbreite	Bestellnummer	VPE	W1	W2	W4
mm	mm		Stück			
Clamping Range	Band Width	Order No.	PU	W1	W2	W4
mm	mm		Pieces			
8-12	9	208-0008..	100	..-9100	..-9220	..-9250
10-16	9	208-0010..	100	..-9100	..-9220	..-9250
12-20	9	208-0012..	100	..-9100	..-9220	..-9250
16-25	9	208-0016..	100	..-9100	..-9220	..-9250
20-32	9	208-0020..	100	..-9100	..-9220	..-9250
25-40	9	208-0025..	100	..-9100	..-9220	..-9250
32-50	9	208-0032..	50	..-9050	..-9215	..-9245
40-60	9	208-0040..	50	..-9050	..-9215	..-9245
50-70	9	208-0050..	50	..-9050	..-9215	..-9245
60-80	9	208-0060..	50	..-9050	..-9215	..-9245
70-90	9	208-0070..	25	..-9025	..-9210	..-9240
80-100	9	208-0080..	25	..-9025	..-9210	..-9240
90-110	9	208-0090..	25	..-9025	..-9210	..-9240
100-120	9	208-0100..	25	..-9025	..-9210	..-9240
110-130	9	208-0110..	10	..-9010	..-9205	..-9235

Alle angegebenen Werte sind ca.-Angaben und wurden bei 20 °C ermittelt. Technische und preisliche Änderungen vorbehalten. Bitte beachten Sie den technischen Anhang und die allgemeinen Verkaufsbedingungen./All stated data are approx. figures based on a temperature of 20 °C. Engineering and price modifications subject to change. Please refer to the technical appendix and our General Sales Conditions.

Schlauchschelle mit Gummiprofil
ca. -40 °C bis +120 °C
Anwendungen

Zur Montage von Schutzschläuchen

Werkstoff

Verzinkter oder chromatierter Stahl; Gummiprofil

Liefervarianten

Weitere Abmessungen auf Anfrage lieferbar

Conduit clamp with rubber profile
-40 °C to +120 °C approx.
Applications

For assembly of protection conduits

Material

Galvanized or chrome-plated steel; rubber profile

Delivery Variants

Further diameters available on request

Spannbereich	passend zu Schlauch Ø-Außen	Bandbreite	Gewicht	VPE	Bestellnummer
mm	mm	mm	kg/100 Stück	Stück	
Clamping Range	suitable for conduit O.D.	Band Width	Weight	PU	Order No.
mm	mm	mm	kg/100 Pieces	Pieces	
10	10,0	12,0	0,40	100	157-3010-9100
12	11,5 - 11,7	12,0	0,50	100	157-3012-9100
13	12,7 - 13,0	12,0	0,50	100	157-3013-9100
14	14,0 - 14,4	12,0	0,50	100	157-3014-9100
15	15,8	12,0	0,80	100	157-3016-9100
18	17,0 - 17,8	12,0	0,85	100	157-3018-9100
21	19,0 - 21,2	12,0	0,95	100	157-3021-9100
26	26,4 - 27,0	15,0	2,00	100	157-3026-9100
28	28,0 - 28,3	15,0	2,00	100	157-3028-9100
32	33,1	15,0	4,00	100	157-3033-9100
34	33,9 - 34,5	15,0	4,10	100	157-3035-9100
36	36,0	20,0	4,40	50	157-3036-9050
42	41,8 - 45,0	20,0	8,01	10	157-3042-9010
50	47,8 - 52,0	20,0	9,00	10	157-3050-9010
54	53,6 - 60,0	20,0	10,50	10	157-3054-9010

Alle angegebenen Werte sind ca.-Angaben und wurden bei 20 °C ermittelt. Technische und preisliche Änderungen vorbehalten. Bitte beachten Sie den technischen Anhang und die allgemeinen Verkaufsbedingungen./All stated data are approx. figures based on a temperature of 20 °C. Engineering and price modifications subject to change. Please refer to the technical appendix and our General Sales Conditions.

O-Ring

ca. -25 °C bis +120 °C

Farbe schwarz

Anwendungen

Zum Abdichten gegen Wasser, Staub und Schmutz

Konstruktion und Werkstoff

Perbunan/ NBR

Liefervarianten

Weitere Abmessungen auf Anfrage lieferbar

O-ring

-25 °C to +120 °C approx.

Colour black

Applications

For sealing against water, dust and dirt

Construction and material

Buna-N/ NBR

Delivery Variants

Further diameters available on request

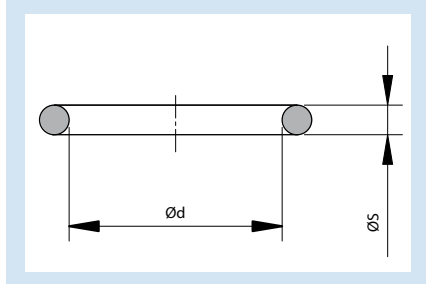

Gewinde metrisch M EN 60423	Gewinde PG DIN 40430	Gewinde G Zoll	Ø-Innen d mm	Stärke S mm	Gewicht kg/100 Stück	VPE Stück	Bestellnummer
Thread metric M EN 60423	Thread PG DIN 40430	Thread G Inches	I.D. d mm	Thickness S mm	Weight kg/100 Pieces	PU Pieces	Order No.
M 12	7	R 1/4"	10,0	1,5	0,05	1000	199-0010-9101
M 16	9	R 3/8"	13,0	1,5	0,06	1000	199-0013-9101
-	11	-	16,0	1,5	0,06	1000	199-0016-9101
M 20	13,5	R 1/2"	18,0	1,5	0,07	1000	199-0018-9101
-	16	R 5/8"	20,0	1,5	0,08	1000	199-0020-9101
-	21	-	25,0	2,0	0,13	1000	199-0025-9101
M 25	-	R 3/4"	22,0	1,8	0,08	100	199-0022-9100
M 32	-	R 1"	28,0	2,0	0,13	100	199-0028-9100
-	29	R 1 1/8"	33,0	2,0	0,19	1000	199-0033-9101
M 40	-	R 1 1/4"	37,0	2,0	0,19	100	199-0037-9100
-	36	R 1 1/2"	43,0	2,0	0,27	1000	199-0043-9101
M 50	-	R 1 3/4"	48,0	2,0	0,28	100	199-0048-9100
-	42	-	50,0	2,0	0,43	1000	199-0050-9101
M 63	48	R 2"	55,0	2,0	0,47	100	199-0055-9100

Alle angegebenen Werte sind ca.-Angaben und wurden bei 20 °C ermittelt. Technische und preisliche Änderungen vorbehalten. Bitte beachten Sie den technischen Anhang und die allgemeinen Verkaufsbedingungen./All stated data are approx. figures based on a temperature of 20 °C. Engineering and price modifications subject to change. Please refer to the technical appendix and our General Sales Conditions.

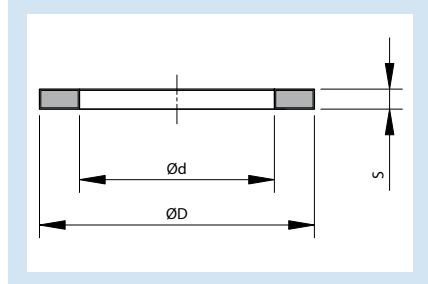
Dichtungsring

ca. -25 °C bis +100 °C

Farbe schwarz

Anwendungen

Zum Abdichten gegen Wasser, Staub und Schmutz

Konstruktion und Werkstoff

Neopren

Liefervarianten

Weitere Abmessungen auf Anfrage lieferbar

Sealing ring

-25 °C to +100 °C approx.

Colour black

Applications

For sealing against water, dust and dirt

Construction and material

Neoprene

Delivery Variants

Further diameters available on request

Gewinde metrisch M EN 60423	Gewinde PG DIN 40430	Ø-Außen D mm	Ø-Innen d mm	Stärke S mm	Gewicht kg/100 Stück	VPE Stück	Bestellnummer
Thread metric M EN 60423	Thread PG DIN 40430	O.D. D mm	I.D. d mm	Thickness S mm	Weight kg/100 Pieces	PU Pieces	Order No.
M 12 x 1,5	-	15,0	10,0	1,2	0,020	100	200-8012-9100
-	PG 7	17,0	11,3	1,2	0,020	100	200-9007-9100
M 16 x 1,5	-	20,0	13,9	1,2	0,031	100	200-8016-9100
-	PG 9	20,0	13,9	1,2	0,031	100	200-9009-9100
-	PG 11	23,0	17,1	1,2	0,033	100	200-9011-9100
M 20 x 1,5	-	24,0	18,0	1,2	0,034	100	200-8020-9100
-	PG 13,5	25,0	19,0	1,2	0,034	100	200-9013-9100
-	PG 16	27,0	21,0	1,2	0,037	100	200-9016-9100
M 25 x 1,5	-	30,0	23,0	1,2	0,051	100	200-8025-9100
-	PG 21	34,0	26,6	1,5	0,065	50	200-9021-9050
M 32 x 1,5	-	40,0	30,0	1,5	0,105	100	200-8032-9100
-	PG 29	45,0	35,2	1,5	0,131	50	200-9029-9050
M 40 x 1,5	-	48,0	38,0	1,5	0,145	100	200-8040-9100
-	PG 36	56,0	45,2	1,5	0,168	50	200-9036-9050
M 50 x 1,5	-	58,0	48,0	1,5	0,188	100	200-8050-9100
-	PG 42	67,0	52,2	1,5	0,304	50	200-9042-9050
-	PG 48	72,0	57,7	1,5	0,317	50	200-9048-9050
M 63 x 1,5	-	75,0	61,0	1,5	0,330	100	200-8063-9100

Alle angegebenen Werte sind ca.-Angaben und wurden bei 20 °C ermittelt. Technische und preisliche Änderungen vorbehalten. Bitte beachten Sie den technischen Anhang und die allgemeinen Verkaufsbedingungen./All stated data are approx. figures based on a temperature of 20 °C. Engineering and price modifications subject to change. Please refer to the technical appendix and our General Sales Conditions.

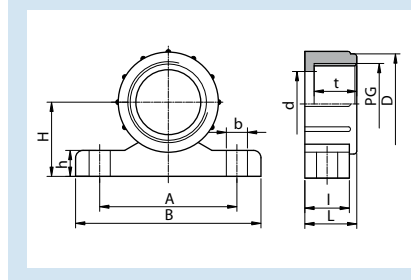
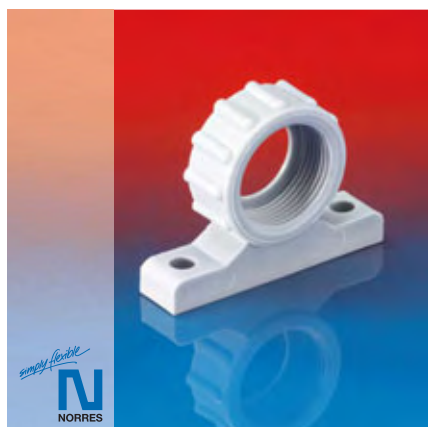
Kunststoff-Befestigungsflansch mit Innengewinde

ca. -40 °C bis +100 °C

Farbe grau

Anwendungen

Zur Montage von Schlauchverschraubungen

Eigenschaften

- Gewinde in Anlehnung an: M (metrisch) nach EN 60423, P (PG) nach DIN 40430

Konstruktion und Werkstoff

Kunststoff (PP)

Plastic mounting flange with internal thread

-40 °C to +100 °C approx.

Colour grey

Applications

For assembly of conduit connectors

Properties

- thread reference: M (metric) to EN 60423, P (PG) to DIN 40430

Construction and material

Plastic (PP)

UVH 207 M

Gewinde metrisch M EN 60423	A	B	b	D	d	H	h	L	l	t	Gewicht	VPE	Bestellnummer
	mm	mm	mm	mm	mm	mm	mm	mm	mm	mm	kg/100 Stück	Stück	
Thread metric M EN 60423	A	B	b	D	d	H	h	L	l	t	Weight	PU	Order No.
	mm	mm	mm	mm	mm	mm	mm	mm	mm	mm	kg/100 Pieces	Pieces	
M 20 x 1,5	37,0	50,0	5,7	27,0	17,5	20,0	7,0	14,0	12,0	11,5	0,69	50	207-8020-9050
M 25 x 1,5	43,0	57,0	5,7	32,0	22,0	25,0	8,0	14,0	12,0	11,5	0,88	50	207-8025-9050
M 32 x 1,5	53,0	67,0	6,7	41,0	30,0	27,5	8,0	16,5	15,0	14,0	1,44	50	207-8032-9050
M 40 x 1,5	65,0	80,0	6,7	52,0	39,0	33,0	8,5	16,5	15,0	14,0	2,12	50	207-8040-9050
M 50 x 1,5	69,0	86,0	6,7	59,0	47,0	36,5	9,5	18,5	15,5	15,0	2,37	50	207-8050-9050

UVH 207 P

Gewinde PG DIN 40430	A	B	b	D	d	H	h	L	l	t	Gewicht	VPE	Bestellnummer
	mm	mm	mm	mm	mm	mm	mm	mm	mm	mm	kg/100 Stück	Stück	
Thread PG DIN 40430	A	B	b	D	d	H	h	L	l	t	Weight	PU	Order No.
	mm	mm	mm	mm	mm	mm	mm	mm	mm	mm	kg/100 Pieces	Pieces	
PG 9	29,0	40,0	5,7	19,0	10,5	14,5	6,0	14,0	12,0	11,5	0,40	50	207-9009-9050
PG 11	37,0	50,0	5,7	27,0	13,0	20,0	7,0	14,0	12,0	11,5	0,75	50	207-9011-9050
PG 13,5	37,0	50,0	5,7	27,0	15,5	20,0	7,0	14,0	12,0	11,5	0,70	50	207-9013-9050
PG 16	37,0	50,0	5,7	27,0	17,5	20,0	7,0	14,0	12,0	11,5	0,60	50	207-9016-9050
PG 21	43,0	57,0	5,7	32,0	22,0	25,0	8,0	14,0	12,0	11,5	0,80	50	207-9021-9050
PG 29	53,0	67,0	6,7	41,0	30,0	27,5	8,0	16,5	15,0	14,0	1,20	25	207-9029-9025
PG 36	65,0	80,0	6,7	52,0	39,0	33,0	8,5	16,5	15,0	14,0	1,60	25	207-9036-9025
PG 48	76,0	93,0	6,7	65,0	53,0	38,5	10,0	19,0	15,5	16,0	2,40	25	207-9048-9025

Alle angegebenen Werte sind ca.-Angaben und wurden bei 20 °C ermittelt. Technische und preisliche Änderungen vorbehalten. Bitte beachten Sie den technischen Anhang und die allgemeinen Verkaufsbedingungen./All stated data are approx. figures based on a temperature of 20 °C. Engineering and price modifications subject to change. Please refer to the technical appendix and our General Sales Conditions.

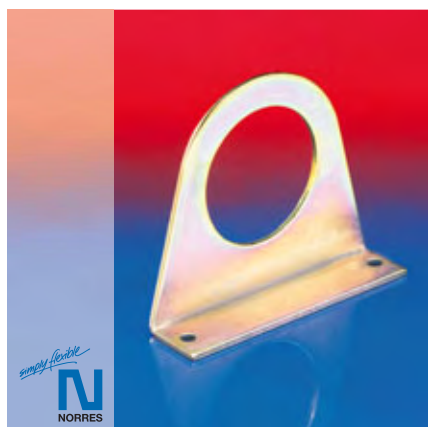
Universeller Metall-Befestigungswinkel mit Durchgangsbohrung
Anwendungen

Zur Montage von Schlauchverschraubungen

Konstruktion und Werkstoff

Verzinkter oder chromatierter Stahl

Universal metal mounting bracket with through hole
Applications

For assembly of conduit connectors

Construction and material

Galvanized or chrome-plated steel

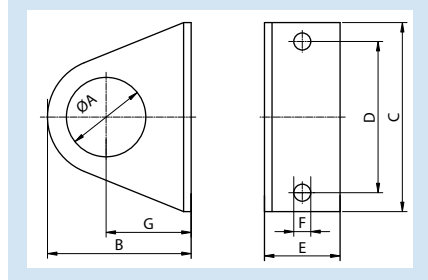
UMW 209 M

Gewinde metrisch M EN 60423	A	B	C	D	E	F	G	Gewicht	VPE	Bestellnummer
	mm	mm	mm	mm	mm	mm	mm	kg/100 Stück	Stück	
Thread metric M EN 60423	A	B	C	D	E	F	G	Weight	PU	Order No.
	mm	mm	mm	mm	mm	mm	mm	kg/100 Pieces	Pieces	
M 16 x 1,5	17,0	22,0	50,0	40,0	20,0	4,5	38,0	2,80	25	209-8016-9025
M 20 x 1,5	21,0	22,0	50,0	40,0	20,0	4,5	38,0	2,60	25	209-8020-9025
M 25 x 1,5	26,0	27,0	60,0	50,0	20,0	4,5	46,9	3,60	25	209-8025-9025
M 32 x 1,5	33,0	32,0	70,0	60,0	20,0	4,5	56,9	4,40	25	209-8032-9025
M 40 x 1,5	41,0	37,0	80,0	70,0	20,0	4,5	67,0	5,20	25	209-8040-9025
M 50 x 1,5	51,0	40,0	90,0	80,0	20,0	4,5	78,4	6,10	25	209-8050-9025

UMW 209 P

Gewinde PG DIN 40430	A	B	C	D	E	F	G	Gewicht	VPE	Bestellnummer
	mm	mm	mm	mm	mm	mm	mm	kg/100 Stück	Stück	
Thread PG DIN 40430	A	B	C	D	E	F	G	Weight	PU	Order No.
	mm	mm	mm	mm	mm	mm	mm	kg/100 Pieces	Pieces	
PG 16	23,0	22,0	50,0	40,0	20,0	4,5	38,0	2,70	25	209-9016-9025
PG 21	29,0	27,0	60,0	50,0	20,0	4,5	47,0	3,70	25	209-9021-9025
PG 29	37,5	32,0	70,0	60,0	20,0	4,5	57,0	4,60	25	209-9029-9025
PG 36	47,5	37,0	80,0	70,0	20,0	4,5	67,0	5,40	25	209-9036-9025
PG 42	54,5	38,5	85,0	75,0	20,0	4,5	72,5	5,90	25	209-9042-9025
PG 48	60,0	40,0	90,0	80,0	20,0	4,5	78,5	6,40	25	209-9048-9025

Alle angegebenen Werte sind ca.-Angaben und wurden bei 20 °C ermittelt. Technische und preisliche Änderungen vorbehalten. Bitte beachten Sie den technischen Anhang und die allgemeinen Verkaufsbedingungen./All stated data are approx. figures based on a temperature of 20 °C. Engineering and price modifications subject to change. Please refer to the technical appendix and our General Sales Conditions.